

79500103

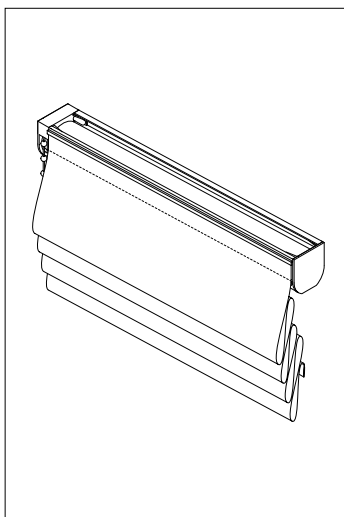

a

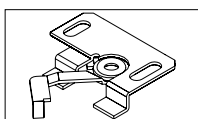
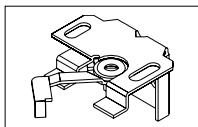

b

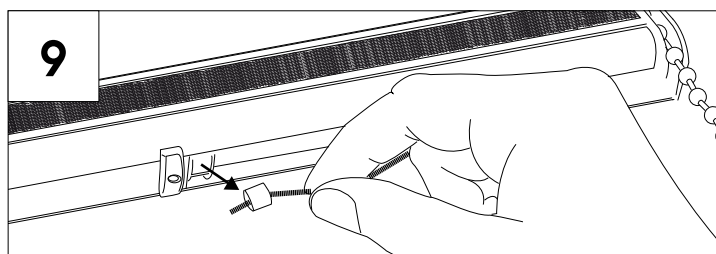
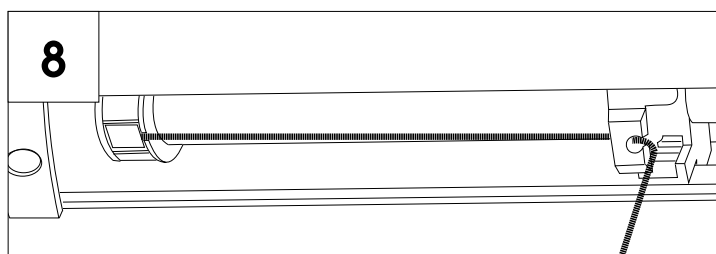
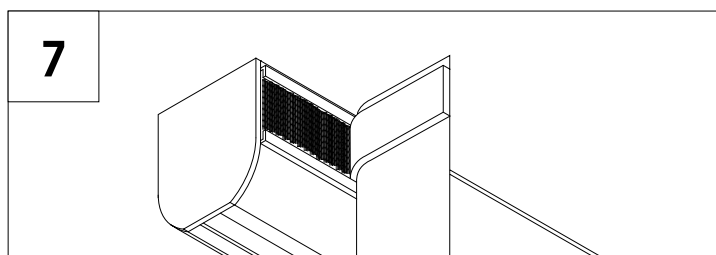
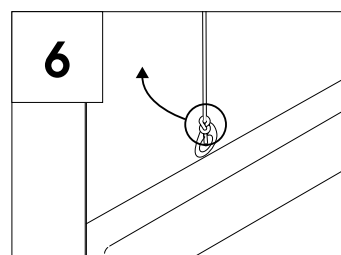
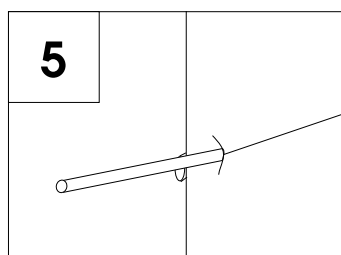
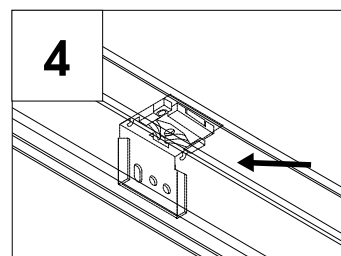
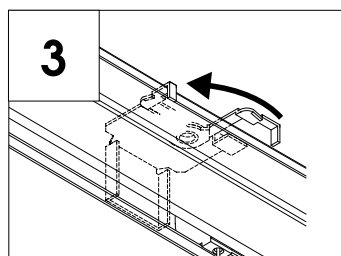
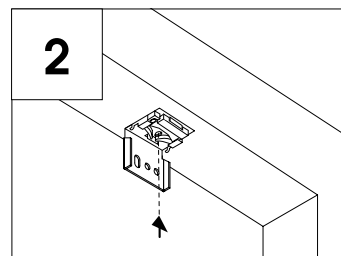
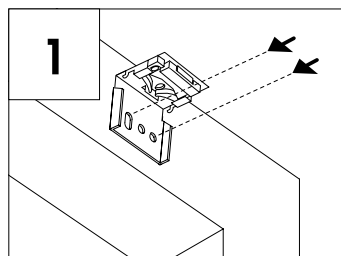
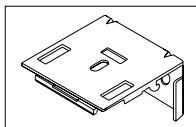

nl

## montage handleiding vouwgordijnen

### a > Universele schaarsteun voor koordbediening

Plafond schaarsteun voor koordbediening

### b > Clip voor kettingbediening

#### Voor u gaat monteren:

- > Schroeven worden NIET standaard meegeleverd omdat de ondergrond per montagesituatie kan afwijken (kunststof, gipsplaat, hout, steen etc.)
- > Controleer of de plaats waar u het product wilt monteren vlak en waterpas is. Is dit niet het geval, dan kan dit het goed functioneren en/of rechthangen van het product belemmeren.
- > Controleer of de ondergrond het product kan dragen.
- > Zorg dat de clips op 1 lijn gemonteerd worden, is dit niet het geval dan kan dit het verder monteren van het product belemmeren.

#### Koordbediening (1 t/m 3)

- > Monteer de steunen van het vouwgordijn op de wand / op het kozijn (1) of tegen het plafond / in het kozijn (2) op 5 cm van de zijkanten van de rail.
- Verdeel de overige steunen over de lengte van het product.
- > Plaats de rail in de steunen en draai de schaarsteun naar links aan de voorzijde vast (3).

#### Kettingbediening (1,2 en 4)

- Monteer de steunen van het vouwgordijn op de wand / op het kozijn (1) of tegen het plafond / in het kozijn (2) op 5 cm van de zijkanten van de rail.
- Verdeel de overige steunen over de lengte van het product.
- > Plaats de rail tegen de voorkant in het veersysteem in de clip (4). De rail klikt zich automatisch vast.

#### Reinigen

##### Standaard (5 t/m 7)

- > Verwijder de verzwaringslat via de achterzijde van de stof uit de zoom.
- > Verwijder de baleinen uit de tunnels; de opening bevindt zich bij ingestikte baleinen aan de voorzijde in de naad van het vouwgordijn (5).
- > Maak de optrekkoorden aan de onderzijde van het gordijnen los (6).
- > Haal de optrekkoorden door de ringetjes zodat deze vrijhangen van het gordijn.
- > Haal de stof los van het bovenprofiel, de stof is zit aan het profiel d.m.v. klittenband bevestigd (7).
- > Controleer voor het reinigen van de stof het wasetiket!

##### Deluxe systeem (5, 7 en 8)

- > Verwijder de verzwaringslat via de achterzijde van de stof uit de zoom.
- > Verwijder de baleinen uit de tunnels; de opening bevindt zich bij ingestikte baleinen aan de voorzijde in de naad van het vouwgordijn (5).
- > Haal de stof los van het bovenprofiel, de stof is zit aan het profiel d.m.v. klittenband bevestigd (7).
- > Laat het vouwgordijn geheel uitvouwen en zorg dat in het profiel het busje in de witte koordspanner naar benede wijst.
- > Haal het koord uit de witte koordspanner (8).
- > Controleer voor het reinigen van de stof het wasetiket!