

79550104

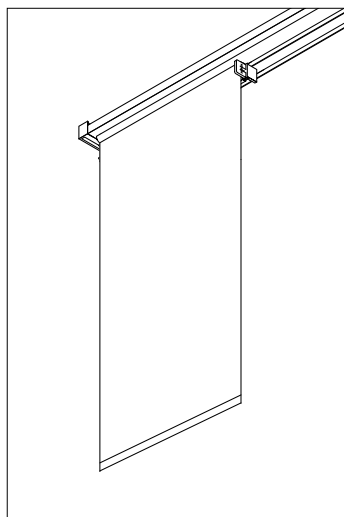

a

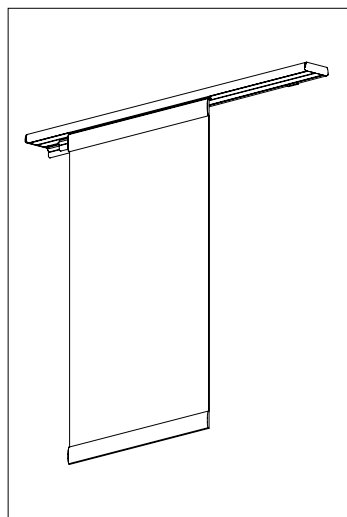
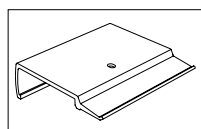
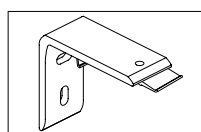
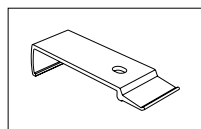

b

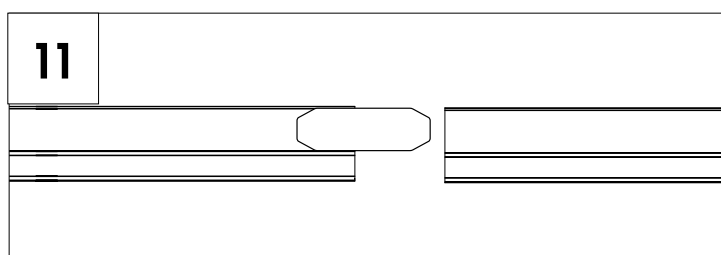
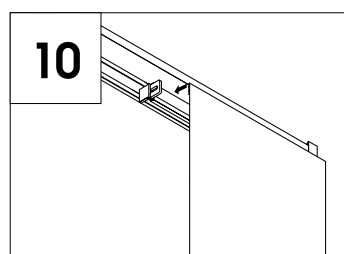
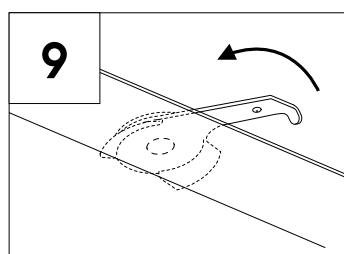
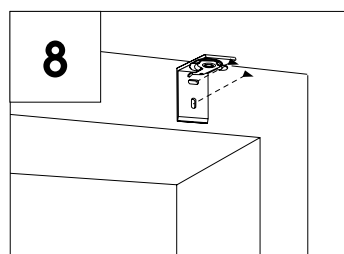
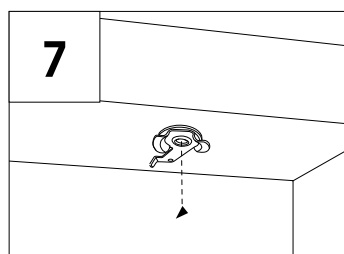
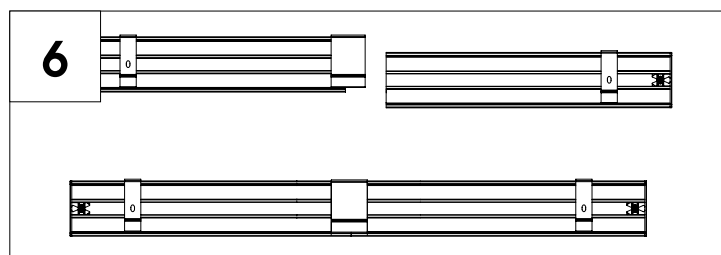
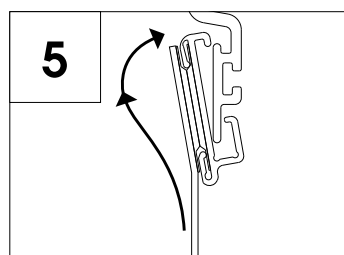
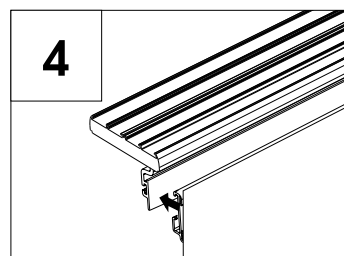
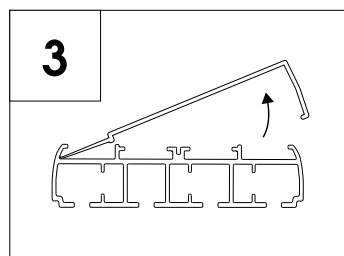
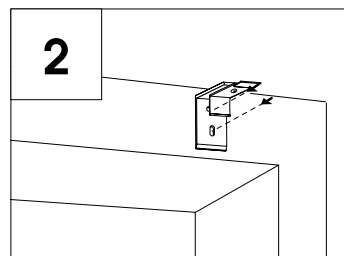
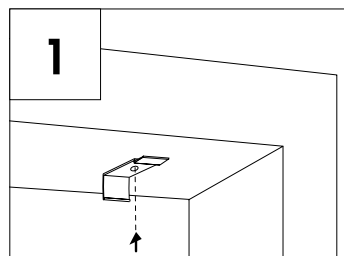
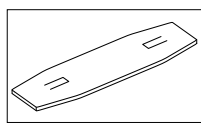
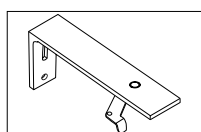
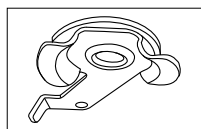

nl

## montage handleiding paneelgordijn

### a > Montageclip

Wandsteun  
Koppelstuk

### b > Scharsteun Classic

Wandsteun  
Koppelstuk

### Voor u gaat monteren:

- > Schroeven worden NIET standaard meegeleverd omdat de ondergrond per montagesituatie kan afwijken (kunststof, gipsplaat, hout, steen etc.)
- > Controleer of de plaats waar u het product wilt monteren vlak en waterpas is. Is dit niet het geval, dan kan dit het goed functioneren en/of rechthangen van het product belemmeren.
- > Controleer of de ondergrond het product kan dragen.
- > Zorg dat de clips op 1 lijn gemonteerd worden, is dit niet het geval dan kan dit het verder monteren van het product belemmeren.

### Montage montageclip:

#### Plafondmontage

- > Monteer de buitenste montageclips tegen het plafond / in het kozijn op ongeveer 5 cm van de uiteinden (1). Verdeel de overige clips over de breedte van het product.
- > Plaats de rail in de clips en druk de rail naar boven tot deze vast klikt (3).
- > Bevestig ieder paneel d.m.v. het klittenband aan het voorste gedeelte van de paneelwagen. Het voorste gedeelte kan op het achterste gedeelte van de paneelwagen worden geklikt terwijl de paneelrail al hangt (4 en 5).

#### Wandmontage

- > Monteer de buitenste wandsteunen op de wand / op het kozijn op ongeveer 5 cm van de uiteinden (2). Verdeel de overige steunen over de breedte van het product.
- > Plaats de rail in de steunen en druk de rail naar boven tot deze vast klikt (3).
- > Bevestig ieder paneel d.m.v. het klittenband aan het voorste gedeelte van de paneelwagen. Het voorste gedeelte kan op het achterste gedeelte van de paneelwagen worden geklikt terwijl de paneel rail al hangt (4 en 5).

### Montage scharsteun Classic:

#### Plafondmontage

- > Monteer de buitenste scharsteunen tegen het plafond / in het kozijn op ongeveer 5 cm van de uiteinden. Verdeel de overige steunen over de breedte van het product (7).
- > Plaats de rail in de steunen en draai de scharsteun naar links aan de voorzijde vast (9).
- > Bevestig ieder paneel d.m.v. het klittenband aan de paneelwagen (10).

#### Wandmontage

- > Monteer de buitenste wandsteunen op de wand / op het kozijn op ongeveer 5 cm van de uiteinden. Verdeel de overige steunen over de breedte van het product (8).
- > Plaats de rail in de steunen en draai de scharsteun vast door deze naar links te drukken (9).
- > Bevestig ieder paneel d.m.v. het klittenband aan de paneelwagen (10).

### Rails koppelen (beide types)

- > Indien er 2 rails aan elkaar gekoppeld worden, is er een koppelstuk meegeleverd. Met dit koppelstuk is het mogelijk om de rails met elkaar te verbinden (6 en 11).